

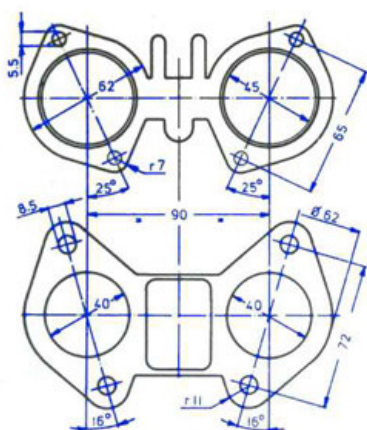

La guarnizione su misura.

Nava Linea Sport
è un'azienda specializzata nella produzione di
guarnizioni.

E' in grado di fornire al proprio cliente la più
ampia gamma di guarnizioni speciali per auto
sportive, da competizione e d'epoca, con la
possibilità di realizzare spessori guarnizioni e
diametri pistone con misure su richiesta del
cliente.



Inoltre possiamo realizzare guarnizioni da campione
o da disegno.

I materiali utilizzati nelle varie fasi di produzione
vengono accuratamente selezionati e sono tra i
megliori che il mercato high-tech possa offrire,
garantendo un prodotto con la massima resistenza
ed alte performance.

L'ultima frontiera raggiunta è la realizzazione della
guarnizione multistrato.

Saremo lieti di poterVi essere utili e di iniziare un
ottimo rapporto di lavoro e collaborazione con la
massima serietà e professionalità.



Conferito il premio
" L'Italia che lavora "

Nava Linea Sport è in grado di fornire i seguenti prodotti:

Guarnizioni testa cilindro

- da competizione
- d'epoca
- industriali
- motori marini

Tipologia

- Guarnizioni testa multistrato
- Guarnizioni testa con anelli in acciaio inox
- Guarnizioni testa con bordatura in acciaio inox

inox

Altri prodotti

- Serie anelli in acciaio inox
- Guarnizioni collettore scarico in acciaio inox
- Kit guarnizioni smeriglio e motore completi di paraoli
- Bulloni testa rinforzati

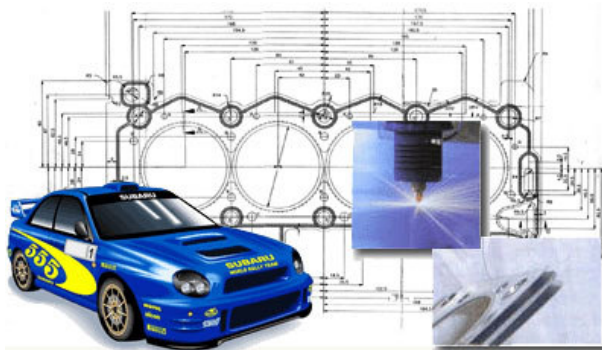







Siamo in grado di fornire qualsiasi tipo di guarnizione con spessore materiali e diametri a richiesta del cliente.







Inoltre possiamo realizzare guarnizioni da campione o da disegno.

Soddisfiamo qualsiasi richiesta di fornitura.



Alfa Romeo

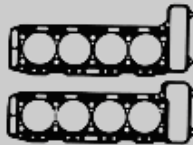



Codice	Descrizione	Tipo	Sp.	Ø
80025	 Alfa sud mot. Boxer 1300	Bordata acciaio inox	1.6	81
80015	Alfa sud - Alfa 33 Alfa 145/146 Mot. Boxer 1700	Bordata acciaio inox	1.6	86
80016	Alfa sud - Alfa 33 Alfa 145/146 Mot. Boxer 1700	Bordata acciaio inox	1.6	88
80198	Alfa sud - alfa 33 1700	Con anelli separati	1.6	88
80209	Alfa sud - alfa 33 1.3/1.5	Con anelli separati	1.6	86
80009	 Giulia 1300	Bordata acciaio inox	1.6	76
80223	 Alfa Romeo 1600 GTA	Bordata acciaio inox	1.4	79.5
80224	Alfa Romeo 1600 GTA	Bordata acciaio inox	1.2	79.5
80011	Alfa Romeo 1600 GTA	Bordatura stretta	1.6	79.5
80099	Alfa Romeo 1600 GTA	Bordatura larga	1.6	79.5
80036	Alfa Romeo 1600 GTA	Con anelli separati	1.6	79.5
80138	 Giulietta 2000 - Alfa 75 Alfetta 75 2000 -GTV 2000	Bordata acciaio inox	1	87
80012	Giulietta 2000 - Alfa 75 Alfetta 75 2000 -GTV 2000	Bordata acciaio inox	1.6	85
80254	Giulietta 2000 - Alfa 75 Alfetta 75 2000 -GTV 2000	Con anelli separati	1.6	85
80030	Giulietta 2000 - Alfa 75 Alfetta 75 2000 -GTV 2000	Con anelli separati	1.9	85
80232	Giulietta 2000 - Alfa 75 Alfetta 75 2000 -GTV 2000	Con anelli separati	1.6	87
80013	 Alfa Romeo 2000 GTAM	Bordata acciaio inox	1.6	85
80228	 Alfa 75 2000 i.e. t.spark	Bordata acciaio inox	1.9	85
80245	Alfa 75 2000 i.e. t.spark	Bordata acciaio inox	1.6	85
80296	Alfa 75 2000 i.e. t.spark	Bordata acciaio inox	1.6	86
80298	Alfa 75 2000 i.e. t.spark	Bordata acciaio inox	1.9	87
80017	Alfa 75	Bordata acciaio inox	1.6	81.5
80018	Alfa 75	Con anelli separati	1.6	81.5
80031	Alfa 75	Per anelli	1.6	
80029	Alfa 75	Con anelli separati	1.9	81.5
80035	Alfa 75	Per anelli	1.9	
80026	Alfa 75	Con anelli separati	1.6	84
80239	Alfa 75	Con anelli separati	1.9	84
80109	Alfa 75	Per anelli	1.9	
80027	 145 / 146 - 1600/1800 ie 16v t.spark	Bordata acciaio inox	1.4	83

Alfa Romeo



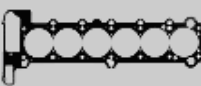

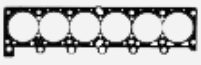
Codice	Descrizione	Tipo	Sp.	Ø
80028	155 1600/1800 16v t.spark	Bordata acciaio inox	1.6	83
80231	155 1600/1800 16v t.spark	Con anelli separati	1.6	83
80370	155 2000 16V t.spark	Con anelli separati	1.9	84
80050	155 2000 I turbo16v t.spark	Bordata acciaio inox	1.6	85
				
80052	155 2000 I turbo16v t.spark	Con anelli separati	1.6	85
80051	155 2000 I turbo16v t.spark	Per anelli	1.6	
80053	155 2000 I turbo16v t.spark	Bordata acciaio inox	1.9	85
80055	155 2000 I turbo16v t.spark	Con anelli separati	1.9	85
80054	155 2000 I turbo16v t.spark	Per anelli	1.9	
80114	Alfa 3000 dx	Bordata acciaio inox	1.6	94
				
80115	Alfa 3000 sx	Bordata acciaio inox	1.6	94
				
80037	Alfa 3000 dx	Bordata acciaio inox	1.6	102
80038	Alfa 3000 sx	Bordata acciaio inox	1.6	102
80019	Alfa Romeo Formula 3	Bordata acciaio inox	1.6	87
				
80315	Montreal dx + sx	Bordata acciaio inox	1.9	87
				
80146	ALFA TURBO DELTA	Con anelli separati	1.6	
				
80147	ALFA TURBO DELTA	Per anelli	1.6	

Autobianchi

Codice	Descrizione	Tipo	Sp.	Ø
80020	 A112 Abarth 70 HP	Bordata acciaio inox	1.6	68
80021	A112 Abarth 70 HP	Bordata acciaio inox	1.6	69
80008	A112 Abarth 70 HP	Bordata acciaio inox	1	68
80120	A112 Abarth 70 HP	Con anelli separati	1.6	68
80149	A112 Abarth 70 HP	Con anelli separati	1.6	69
80148	A112 Abarth 70 HP	Con anelli separati	1.6	70
80074	A112 Abarth 58 HP	Bordata acciaio inox	1.6	66
80166	 Y 10 touring 1050 cc.	Bordata acciaio inox	1.6	77
80080	 Y 10 1.0/1.1 motore Fire	Bordata acciaio inox	1.6	71
80081	Y 10 1242 cc. Motore Fire	Bordata acciaio inox	1.9	72
80082	Y 10 1242 cc. Motore Fire	Bordata acciaio inox	1.6	72
80083	Y 10 1242 cc. Motore Fire	Bordata acciaio inox	1.2	72
80084	Y 10 1242 cc. Motore Fire	Con anelli separati	1.9	72
80085	Y 10 1242 cc. Motore Fire	Per anelli	1.9	
80086	Y 10 1242 cc. Motore Fire	Con anelli separati	1.6	72
80171	Y 10 1242 cc. Motore Fire	Per anelli	1.6	









Bmw					
Codice	Descrizione		Tipo	Sp.	Ø
80118		2002 USA - 318 1.8 320 2.0 - 518 1.8 - 520 2.0	Bordato acciaio inox	1.6	90
80116		2002 USA - 318 1.8 320 2.0 - 518 1.8 - 520 2.0	Con anelli separati	1.6	90
80143		2002 USA - 318 320 2.0 - 518 1.8 - 520 2.0	Per anelli	1.6	90
80142		2002 USA - 318 1.8 320 2.0 - 518 1.8 - 520 2.0	Bordato acciaio inox	1.9	90
80130		2002 USA - 318 1.8 320 2.0 - 518 1.8 - 520 2.0	Con anelli separati	1.9	90
80144		2002 USA - 318 1.8 320 2.0 - 518 1.8 - 520 2.0	Per anelli	1.9	
80204		320 MOTORE M50 6 cilindri	Con anelli separati	1.6	83
80225		M5 3430 cc. 6 cilindri	Con anelli separati	1.6	95
80226		M3 2900 cc. 6 cilindri	Con anelli separati	1.6	87
80275		520 2000 6 cilindri	Con anelli separati	1.6	81
80276		520 2500 6 cilindri	Con anelli separati	1.6	85
80305		318 1900	Con anelli separati	1.9	86
80320		318 1800	Con anelli separati	1.9	85

Citroen



Codice	Descrizione	Tipo	Sp.	Ø
80001	 AX GT - SPORT 1.3 - BX - ZX	Bordata acciaio inox	1.6	76
80002	AX GT - SPORT 1.3 - BX - ZX	Bordata acciaio inox	1	76
80156	 SAXO 1600 16V	Bordata acciaio inox	1	80
80003	SAXO 1600 16V	Bordata acciaio inox	1.2	80
80004	SAXO 1600 16V	Bordata acciaio inox	1.6	80
80033	SAXO 1600 16V	Con anelli separati	1.3	80
80034	SAXO 1600 16V	Con anelli separati	1.6	80
80131	SAXO 1600 8V	Bordata acciaio inox	1.2	80
80006	 BX 1.6 - 1.9 GTI - VISA GTI 1.6	Bordata acciaio inox	1.6	84
80240	BX 1.6 - 1.9 GTI - VISA GTI 1.6	Bordata acciaio inox	1.2	84
80005	BX GTI 1900 16V	Bordata acciaio inox	1.6	84
80022	BX 1600/1900	Con anelli separati	1.6	84
80216	 VISA	Bordata acciaio inox	1.6	78
80134	VISA	Con anelli separati	1.6	78
80217	VISA	Con anelli separati	1.3	78











Ferrari

Codice	Descrizione	Tipo	Sp.	Ø
80173	 355	Con anelli separati	1.6	
80199	355	Per anelli	1.6	
80262	 DINO FERRARI dx + sx LANCIA STRATOS	Bordate acciaio inox	1.4	
80247	DINO FERRARI dx + sx LANCIA STRATOS	Con anelli separati	1.4	





Fiat					
Codice	Descrizione		Tipo	Sp.	Ø
80294		124 Sport 1600	Con anelli separati	1.6	81
80230		124 Sport 1600	Con anelli separati	2.0	81
80167		Fiat 126	Bordata acciaio inox	1.6	80
80166		Fiat 127 1050 sport	Bordata acciaio inox	1.6	77
80295		Fiat 127 1050 sport	Bordata acciaio inox	1.4	77
80319		Fiat 127 1050 sport	Con anelli separati	1.9	77.5
80074		Fiat 127 903 cc - uno 903 cc.	Bordata acciaio inox	1.6	66
80205		128 1100 cc.	Con anelli separati	1.6	82
80297		128 1100 cc.	Bordato acciaio inox	1.6	82
80206		128 1100 cc.	Bordato acciaio inox	1	82
80077		Fiat 128 - ritmo 1300/1500 X 1/9 - uno	Bordata acciaio inox	1.6	87
80112		Fiat 128 - ritmo 1300/1500 X 1/9 - uno	Per anelli	1.6	87
80111		Fiat 128 - ritmo 1300/1500 X 1/9 - uno	Con anelli separati	1.6	87
80078		Fiat 128 - ritmo 1300/1500 X 1/9 - uno	Bordata acciaio inox	1.9	87
80169		Fiat 128 - ritmo 1300/1500 X 1/9 - uno	Per anelli	1.9	
80103		Fiat 128 - ritmo 1300/1500 X 1/9 - uno	Con anelli separati	1.9	87
80283		Fiat 131 Abarth 16v	Bordata acciaio inox	1	85
80079		Fiat 131 Abarth 16v	Bordata acciaio inox	1.6	85
80089		Fiat 131 Abarth 16v	Bordata acciaio inox	1.6	86
80097		Fiat 131 Abarth 16v	Per anelli	1.6	
80090		Fiat 131 Abarth 16v	Con anelli separati	1.6	86.5
80101		Fiat 131 Abarth 16v	Con anelli separati	1.6	87
80259		Fiat 131 Abarth 16v	Con anelli separati	1.6	85
80243		Fiat 131 Abarth 16v	Bordata acciaio inox	1.9	85
80140		Bravo 1600 16v	Bordata acciaio inox	1.2	88
80119		Bravo 1600 16v	Bordata acciaio inox	1.3	87
80152		Bravo 1600 16v	Per anelli	1.3	87
80218		Bravo 1600 16v	Con anelli separati	1.3	88
80170		Bravo 1600 16v	Per anelli	1.6	
80102		Bravo 1600 16v	Con anelli separati	1.6	87
80248		Bravo 1600 16v	Bordata acciaio inox	1.6	87
80269		Bravo 1600 16v	Con anelli separati	1.9	87
80141		Bravo 1600 16v	Per anelli	1.9	
80135		Coupe' 2000 cc.	Con anelli separati	1.9	
80080		Punto 1.0/1.1 - motore fire	Bordata acciaio inox	1.6	71







Fiat





Codice	Descrizione	Tipo	Sp.	Ø
80246	Punto 1.0/1.1 – motore fire	Con anelli separati	1.6	71
80082	Punto 1242 cc. Motore fire	Bordata acciaio inox	1.6	72
80171	Punto 1242 cc. Motore fire	Per anelli	1.6	
80086	Punto 1242 cc. Motore fire	Con anelli separati	1.6	72
80081	Punto 1242 cc. Motore fire	Bordata acciaio inox	1.9	72
80085	Punto 1242 cc. Motore fire	Per anelli	1.9	72
80084	Punto 1242 cc. Motore fire	Con anelli separati	1.9	72
80083	Punto 1242 cc. Motore fire	Bordata acciaio inox	1.2	72
80123	Punto 1242 cc. Motore fire	Per anelli	1.2	
80124	Punto 1242 cc. Motore fire	Con anelli separati	1.2	72
80075	Punto 1600	Bordata acciaio inox	1.6	87
				
80168	Punto 1600	Per anelli	1.6	
80125	Punto 1600	Con anelli separati	1.6	87
80095	Punto 1600	Per anelli	1.9	
80088	Punto 1600	Con anelli separati	1.9	87
80076	Punto 1600	Bordata acciaio inox	1.9	87
80075	Tipo 1600	Bordata acciaio inox	1.6	87
80168	Tipo 1600	Per anelli	1.6	
80125	Tipo 1600	Con anelli separati	1.6	87
80076	Tipo 1600	Con anelli separati	1.9	87
80095	Tipo 1600	Per anelli	1.9	87
80088	Tipo 1600	Con anelli separati	1.9	87
80201	Tipo 1600	Con anelli separati	1.9	88
80091	Uno turbo i.e. 1301 cc.	Bordata acciaio inox	1.9	81.5
				
80092	Uno turbo i.e. 1301 cc.	Per anelli	1.9	
80061	Uno turbo i.e. 1301 cc.	Con anelli separati	1.9	81.5
80222	Uno turbo i.e. 1301 cc.	Con anelli separati	1.9	85
80065	Uno turbo i.e. 1372 cc.	Bordata acciaio inox	1.9	81.5
				
80066	Uno turbo i.e. 1372 cc.	Per anelli	1.9	
80214	Uno turbo i.e. 1372 cc. Con anelli ad incasso mm 3	Con anelli separati	1.9	81.5
80067	Uno turbo i.e. 1372 cc.	Bordata acciaio inox	1.9	81.5





Ford					
Codice		Descrizione	Tipo	Sp.	Ø
80057		Cosworth 2.0 4wd Sierra - Escort	Per anelli	1.3	
80058		Cosworth 2.0 4wd Sierra - Escort	Con anelli separati	1.3	92.5
80264		Cosworth 2.0 4wd Sierra - Escort	Bordata acciaio inox	1.4	92.5
80062		Cosworth 2.0 4wd Sierra - Escort	Bordata acciaio inox	1.6	92.5
80064		Cosworth 2.0 4wd Sierra - Escort	Con anelli separati	1.6	92.5
80063		Cosworth 2.0 4wd Sierra - Escort	Per anelli	1.6	
80177		Cosworth 2.0 4wd Sierra - Escort	Bordata acciaio inox	1.9	92.5
80176		Cosworth 2.0 4wd Sierra - Escort	Con anelli separati	1.9	92.5
80110		Cosworth 2.0 4wd Sierra - Escort	Per anelli	1.9	
80178		Escort 1600	Con anelli separati	1.6	
80136		Escort 1600	Con anelli separati	1.9	
80117		Ka	Con anelli separati	1.6	
80121		Lotus	Con anelli separati	1.6	
80122		Lotus	Bordata acciaio inox	1.6	
80181		Lotus 2200	Bordata acciaio inox	1.6	
80249		Lotus Elan	Con anelli separati	1.9	
80282	 	Capri 2293cc dx + sx	Bordato acciaio inox	1.9	93
80261	 	Capri 2800 dx + sx	Bordata acciaio inox	1.9	
80229		Ford Kit 2000	Bordata acciaio inox	1.6	
80212		Ford Kit 2000	Con anelli separati	1.6	
80284		Ford 8v	Con anelli separati	1.9	

Lancia					
Codice		Descrizione	Tipo	Sp.	Ø
80050		DELTA integrale 16v Evoluzione - gruppo N	Bordata acciaio inox	1.6	85
80051		DELTA integrale 16v Evoluzione - gruppo N	Per anelli	1.6	
80052		DELTA integrale 16v Evoluzione - gruppo N	con anelli separati	1.6	85
80053		DELTA integrale 16v Evoluzione - gruppo N	Bordata acciaio inox	1.9	85
80054		DELTA integrale 16v Evoluzione	Per anelli	1.9	
80055		DELTA integrale 16v Evoluzione	Con anelli separati	1.9	85
80129		DELTA 4 WD	Bordata acciaio inox	1.9	85
80151		DELTA 4 WD	Per anelli	1.9	
80044		DELTA 4 WD	Con anelli separati	1.9	85
80045		DELTA 16v anelli incassati mm 3	Con anelli separati incassati	1.9	85
80175		DELTA 16V	Con anelli separati	1.6	86
80272		Aurelia 6 cilindri	Con anelli separati	1.9	87.6
80306		Fulvia HF 1300	Bordata acciaio inox	1.6	
80307		Fulvia HF 1300	Con anelli separati	1.6	78
80308		Fulvia HF 1600	Bordata acciaio inox	1.6	
80309		Fulvia HF 1600	Con anelli separati	1.6	83

Opel					
Codice		Descrizione	Tipo	Sp.	Ø
80047		Corsa/Astra/Vectra/Tigra 1600 16v	Bordata acciaio inox	1.2	81
80291		Corsa/Astra/Vectra/Tigra 1600 16v	Con anelli separati	1.2	81
80318		Corsa/Astra/Vectra/Tigra 1600 16v	Per anelli	1.2	
80048		Corsa/Astra/Vectra/Tigra 1600 16v	Bordata acciaio inox	1.4	81
80127		Corsa/Astra/Vectra/Tigra 1600 16v	Per anelli separati	1.4	
80182		Corsa/Astra/Vectra/Tigra 1600 16v	Bordata acciaio inox	1.6	81
80046		Corsa/Astra/Vectra/Tigra 1600 16v	Con anelli separati	1.4	81
80183		Corsa/Astra/Vectra/Tigra 1600 16v	Con anelli separati	1.6	81
80049		GSI/Astra/Vectra/Calibra 2000 16v	Con anelli separati	1.6	81
80184		GSI/Astra/Vectra/Calibra 2000 16v	Con anelli separati	1.9	87
80185		GSI/Astra/Vectra/Calibra 2000 16v	Bordata acciaio inox	1.6	87
80186		GSI/Astra/Vectra/Calibra 2000 16v	Bordata acciaio inox	1.9	87
80154		Ascona/Manta/Record	Bordata acciaio inox	1.4	97.5
80157		Ascona/Manta/Record	Bordata acciaio inox	1.9	97.5
80113		Comodore/Manta/Monza 6 cilindri	Bordata acciaio inox	1.9	

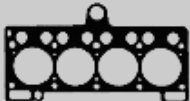
Peugeot					
Codice		Descrizione	Tipo	Sp.	Ø
80001		106/205 rally 1300	Bordata acciaio inox	1.6	76
80002		106/205 rally 1300	Bordata acciaio inox	1	76
80219		106/205 rally 1300	Con anelli separati	1.4	76
80220		106/205 rally 1300	Per anelli	1.4	
80202		106/205 rally 1300	Bordata acciaio inox	1.4	78
80156		1600 16v	Bordata acciaio inox	1	80
80003		1600 16v	Bordata acciaio inox	1.2	80
80004		1600 16v	Bordata acciaio inox	1.6	80
80033		1600 16v	Con anelli separati	1.3	80
80270		1600 16v	Bordata acciaio inox	1.4	80
80034		1600 16v	Bordata acciaio inox	1.6	80
80289		1600 16v	Con anelli separati	1.9	80
80293		1600 16v	Con anelli separati	1.2	80
80131		1600 8v	Bordata acciaio inox	1.2	80
80005		306 1.8 - 309/405 1.9 GTI 16V	Bordata acciaio inox	1.6	84
80006		205/305/309 GTI 1.6/1.9	Bordata acciaio inox	1.6	84
80022		205/305/309 GTI 1.6/1.9	Con anelli separati	1.6	84
80240		205/305/309 GTI 1.6/1.9	Bordata acciaio inox	1.2	84
80227		309 1600/1900	Con anelli separati	1.9	84
80158		309 1600/1900	Per anelli	1.9	
80023		306	Bordato acciaio inox	1	87
80007		306	Bordato acciaio inox	1.6	87
80032		306	Con anelli separati	1.3	87
80180		306	Con anelli separati	1.6	87
80024		306	Con anelli separati	1.9	87
80216		104	Bordato acciaio inox	1.6	78
80134		104	Con anelli separati	1.6	
80217		104	Con anelli separati	1.3	

Renault					
Codice		Descrizione	Tipo	Sp.	Ø
80068		R5 gt turbo 1.4	Bordata acciaio inox	1.6	77
80069		R5 gt turbo 1.4	Per anelli	1.6	
80070		R5 gt turbo 1.4	Con anelli separati	1.6	77
80071		R5 gt turbo 1.4	Bordata acciaio inox	1.9	77
80072		R5 gt turbo 1.4	Per anelli	1.9	
80073		R5 gt turbo 1.4	Con anelli separati	1.9	77
80145		R5 gt turbo 1.4	Bordata acciaio inox	1.9	78
80160		R5 gt turbo 1.4	Con anelli separati	1.9	78
80200		R5 gt turbo 1.4	Bordata acciaio inox	2.0	78
80094		CLIO 1.8 16V - williams 2.0 16v Megane 2.0 16v	Bordata acciaio inox	1	83.5
80060		CLIO 1.8 16V - williams 2.0 16v Megane 2.0 16v	Bordata acciaio inox	1.2	83.5
80187		CLIO 1.8 16V - williams 2.0 16v Megane 2.0 16v	Bordata acciaio inox	1.4	83.5
80056		CLIO 1.8 16V - williams 2.0 16v Megane 2.0 16v	Bordata acciaio inox	1.6	83.5
80059		CLIO 1.8 16V - williams 2.0 16v Megane 2.0 16v	Bordata acciaio inox	1.9	83.5
80096		CLIO 1.8 16V - williams 2.0 16v Megane 2.0 16v	Con anelli separati	1.4	83.5
80098		CLIO 1.8 16V - williams 2.0 16v Megane 2.0 16v	Con anelli separati	1.6	83.5
80150		CLIO 1.8 16V - williams 2.0 16v Megane 2.0 16v	Con anelli separati	1.9	83.5
80188		CLIO 1.8 16V - williams 2.0 16v Megane 2.0 16v	Con anelli separati	1.6	85
80250		CLIO 1.8 16V - williams 2.0 16v Megane 2.0 16v	Per anelli	1.6	
80162		CLIO 1.8 16V - williams 2.0 16v Megane 2.0 16v	Con anelli separati	1.9	85
80203		CLIO 1.8 16V - williams 2.0 16v Megane 2.0 16v	Per anelli	1.9	
80263		CLIO 1.8 16V - williams 2.0 16v Megane 2.0 16v	Per anelli	1.4	
80108		CLIO 1400	Con anelli separati	1.6	
80179		CLIO 1400	Bordata acciaio inox	1.9	
80132		CLIO 1600	Con anelli separati	1.6	

Renault					
Codice		Descrizione	Tipo	Sp.	Ø
80253		CLIO RS 2000 16V	Con anelli separati	1	
80265		CLIO RS 2000 16V	Con anelli separati	1.2	
80267		CLIO RS 2000 16V	Con anelli separati	1.4	
80256		CLIO RS 2000 16V	Con anelli separati	1.6	
80106		R5 ALPINE turbo	Bordata acciaio inox	1.6	
80107		R5 ALPINE turbo	Bordata acciaio inox	1.9	
80164		R5 ALPINE turbo	Per anelli	1.9	
80165		R5 ALPINE turbo	Con anelli separati	1.9	
80105		R5 ALPINE turbo	Bordata acciaio inox	1.3	
80273		R5 ALPINE turbo	Con anelli separati	1.6	
80274		R5 ALPINE turbo	Per anelli	1.6	
80087		Gordini	Bordata acciaio inox	1.6	
80174		Gordini	Con anelli separati	1.3	
80189		Gordini	Con anelli separati	1.6	
80251		Gordini	Con anelli separati	1.3	80.5
80252		Gordini	Per anelli	1.3	
80190		R12	Con anelli separati	1.6	
80191		R21	Con anelli separati	1.9	

Rover					
Codice		Descrizione	Tipo	Sp.	Ø
80255		ROVER 220	Bordato acciaio inox	1.6	78
80257		ROVER 220	Con anelli separati	1.9	78
80244		ROVER 220	Bordata acciaio inox	1	83
80299		ROVER 220	Con anelli separati	1.9	82.3
80336		ROVER 220	Bordato acciaio inox	1.6	80
80192		ROVER 2000	Con anelli separati	1.6	87
80193		ROVER 2000	Bordato acciaio inox	1.9	87

Subaru					
Codice		Descrizione	Tipo	Sp.	Ø
80213		Impreza turbo	Con anelli separati	1.9	94
80326		Impreza turbo	Per anelli	1.9	
80280		Impreza turbo	Con anelli separati	1.6	100.5
80329		Impreza turbo	Con anelli separati	1.6	94
80327		Impreza turbo	Per anelli	1.6	
80292		Impreza turbo	Con anelli separati	1.2	94
80328		Impreza turbo	Per anelli	1.2	

SUZUKI

Codice		Descrizione	Tipo	Sp.	Ø
80100		XJ 413	Bordata acciaio inox	1.6	
80139		XJ 413	Con anelli separati	1.6	
80313		XJ 413	Per anelli	1.6	
80310		XJ 413	Bordata acciaio inox	1.9	
80311		XJ 413	Con anelli separati	1.9	
80312		XJ 413	Per anelli	1.9	

TALBOT SIMCA

Codice		Descrizione	Tipo	Sp.	Ø
80010		Rally 2	Bordata acciaio inox	1.6	
80126		Rally 2	Con anelli separati	1.6	
80216		Talbot samba	Bordata acciaio inox	1.6	78
80134		Talbot samba	Con anelli separati	1.6	
80217		Talbot samba	Con anelli separati	1.3	

TOYOTA

Codice		Descrizione	Tipo	Sp.	Ø
80137		2000 16V	Bordata acciaio inox	1.6	
80197		2000 16V	Con anelli separati	1.6	

VOLKSWAGEN

Codice	Descrizione	Tipo	Sp.	Ø
80153	Golf GTI 8/16V 1.8/2.0 Corrado GTI 8/16v 1.8/2.0	Bordata acciaio inox	1.6	
80040	Golf GTI 8/16V 1.8/2.0 Corrado GTI 8/16v 1.8/2.0	Con anelli separati	1.6	
80155	Golf GTI 8/16V 1.8/2.0 Corrado GTI 8/16v 1.8/2.0	Per anelli	1.6	
80041	Golf GTI 8/16V 1.8/2.0 Corrado GTI 8/16v 1.8/2.0bordata acciaio inox	Bordata acciaio inox	1.9	
80042	Golf GTI 8/16V 1.8/2.0 Corrado GTI 8/16v 1.8/2.0	Con anelli separati	1.9	
80172	Golf GTI 8/16V 1.8/2.0 Corrado GTI 8/16v 1.8/2.0	Per anelli	1.9	
80314	Golf/Seat Ibiza 1.8 turbo 20v	Con anelli separati	1.9	82.3
80159	 Polo 1600 GTI	Con anelli separati	1.6	
80163	Polo 1600 GTI	Per anelli	1.6	
80266	GOLF VR6	Con anelli separati	1.6	85

Serie Smeriglio

Codice	Descrizione	Tipo
70002	AUTOBIANCHI FIAT - SEAT A 112 Abarth 58 HP 127 903cc - IBIZA	SERIE SMERIGLIO
70010	AUTOBIANCHI FIAT MOTORE FIRE 1100 cc.	SERIE SMERIGLIO
70011	AUTOBIANCHI FIAT MOTORE FIRE 1242 cc.	SERIE SMERIGLIO
70001	FIAT 131 ABARTH	SERIE SMERIGLIO
70012	FIAT BRAVO 1600 SX 16V	SERIE SMERIGLIO
70009	FIAT PUNTO GT turbo 1372 cc	SERIE SMERIGLIO
70013	FIAT PUNTO 1580 cc	SERIE MOTORE
70003	LANCIA LANCIA DELTA 8V	SERIE SMERIGLIO
70008	LANCIA LANCIA DELTA 16V	SERIE SMERIGLIO

Serie Motore

Codice	Descrizione	Tipo
72004	ALFA ROMEO Alfetta 2.0 - GTV Giulietta 2.0 super	SERIE MOTORE Completa di paraoli
72005	AUTOBIANCHI A 112 Abarth 70 HP (1°/2° serie)	SERIE MOTORE Completa di paraoli
72002	AUTOBIANCHI FIAT - SEAT A 112 Abarth 58 HP 127 903cc - IBIZA	SERIE MOTORE
72010	AUTOBIANCHI FIAT MOTORE FIRE 1100 cc.	SERIE MOTORE
72011	AUTOBIANCHI FIAT MOTORE FIRE 1242 cc.	SERIE MOTORE
72001	FIAT 131 ABARTH	SERIE MOTORE
72012	FIAT BRAVO 1600 SX 16V	SERIE MOTORE
72009	FIAT PUNTO GT turbo 1372 cc	SERIE MOTORE
72013	FIAT PUNTO 1580 cc	SERIE MOTORE
72029	FERRARI DINO FERRARI 2400 cc	SERIE MOTORE
72003	LANCIA LANCIA DELTA 8V	SERIE MOTORE
72008	LANCIA LANCIA DELTA 16V	SERIE MOTORE
72007	LANCIA STRATOS	SERIE MOTORE
72006	OPEL MANTA-ASCONA-RECORD 2000	SERIE MOTORE

Collettori

Codice	Descrizione	Tipo
30017	BMW 2002 USA	COLLETTORE SCARICO
30010	FERRARI 208 Turbo intercooler 2000	COLLETTORE SCARICO In acciaio inox
30005	FIAT 131 Abarth	COLLETTORE ASPIRAZIONE
30006	FIAT 131 Abarth	COLLETTORE SCARICO
30001	LANCIA  DELTA INTEGRALE 16V	COLLETTORE SCARICO In acciaio inox
30002	LANCIA  DELTA INTEGRALE 8V- 4WD	COLLETTORE SCARICO In acciaio inox

Guarnizioni testa in rame

Modello	Descrizione
FIAT	501
FIAT	508 BALILLA
FIAT	500 A
FIAT	500 B/C
LANCIA	ARDEA
LANCIA	APPIA
LANCIA	AURELIA B 20 - 2500
LANCIA	FLAMINIA

Guarnizioni Testa Multistrato

Modello	Descrizione
ALFA ROMEO	147-156
LANCIA	DELTA 16V





Nava Linea Sport srl

I - 10040 Leinì (TO)
Via Galileo Galilei, 53

Recapiti

Tel. (+39) 011.99 100 21
Fax (+39) 011.99 655 82
E-Mail: info@navalineasport.it
www.navalineasport.it

NOTE:

L'elenco rappresenta parzialmente la nostra produzione di guarnizioni;
siamo in grado di realizzare qualsiasi tipo di guarnizione, a campione o a disegno.

Decliniamo ogni responsabilità per eventuali inesattezze dovute alla stampa o all'informazione.

Le guarnizioni illustrate hanno puramente uno scopo indicativo e sono riprodotte in scala.

Tutti i diritti inerenti alla pubblicazione, all'utilizzo e alla riproduzione di questo catalogo sono riservati
alla Nava Linea Sport srl.

Non potrà essere utilizzato il nostro sistema di codificazione,
se non previa autorizzazione scritta della Nava Linea Sport srl.

Per le condizioni di vendita vogliate contattare i nostri uffici commerciali.